

SIBIR

SIBIR KS 13024 D



Indice

Informazioni e avvertenze sulla sicurezza-2	Pulizia e manutenzione-----13
Descrizione dell'apparecchio-----8	Cosa fare se...-----14
Pannello di controllo-----8	Invertire la porta-----15
Primo utilizzo e installazione-----9	Installazione della maniglia della porta--17
Uso quotidiano-----11	Smaltimento dell'apparecchio-----18
Consigli e suggerimenti utili----- 12	



Informazioni e avvertenze sulla sicurezza

Per la vostra sicurezza e l'uso corretto prima dell'installazione e del primo utilizzo, leggere attentamente il presente manuale, inclusi i suggerimenti e avvertenze. Per evitare errori e incidenti, è importante garantire che tutte le persone che utilizzano l'apparecchio ne conoscano il funzionamento e le caratteristiche di sicurezza. Conservare le seguenti istruzioni ed assicurarsi che rimangano con l'apparecchio in caso di trasporto o di vendita, in modo che chiunque lo utilizzi per tutta la sua vita sia adeguatamente informato sull'uso corretto e sulla sicurezza dell'apparecchio. Ai fini della sicurezza delle persone e delle proprietà, osservare le precauzioni indicate nelle istruzioni: il costruttore non può essere considerato responsabile per eventuali danni causati da omissioni.

Sicurezza per i bambini e per le persone vulnerabili

- In base alla norma EN

Questo apparecchio non è concepito per l'utilizzo da parte di bambini o persone con capacità fisiche, sensoriale o mentali ridotte, senza la necessaria esperienza e competenza e senza la supervisione o le indicazioni di una persona responsabile per la loro sicurezza. È necessario accertarsi che i bambini non giochino con l'apparecchio. La pulizia e la manutenzione non devono essere eseguiti da bambini senza supervisione..

- In base alla norma IEC

Quest'apparecchio non deve essere utilizzato da persone (bambini inclusi) con capacità fisiche, sensoriali o mentali ridotte, o in mancanza di esperienza e conoscenza, a meno che non siano controllati o istruiti all'uso dell'apparecchio in modo sicuro e comprendano i rischi derivanti.

- Tenere tutti gli elementi dell'imballo fuori dalla portata dei bambini per evitare il rischio di soffocamento.
- In caso di smaltimento dell'apparecchio, staccare la spina dalla presa di corrente, tagliare il cavo di connessione (il più vicino possibile all'apparecchio) e rimuovere la porta per evitare che i bambini possano ricevere una scossa elettrica o rimangano bloccati all'interno.
- Se questo apparecchio con chiusure magnetiche della porta sostituisce un apparecchio precedente con chiusura a molla sulla porta o sul coperchio, accertarsi di rendere inutilizzabile tale chiusura a molla prima di smaltire. Ciò evita una trappola mortale per bambini.

Indicazioni sulla Sicurezza Generale



- **AVVERTENZA** - Quest'apparecchio è destinato ad uso domestico e quelli simili come:
 - Aree adibite a cucina per il personale in negozi, uffici e altri ambienti di lavoro;
 - Fattorie da parte di clienti in hotel, motel e altri ambienti di tipo residenziale;
 - Ambienti di tipo B&B
 - Tipo di ristorazione e commercio al dettaglio e simile.
- **AVVERTENZA** - Non conservare le sostanze esplosive come latini di aerosol con i propellenti infiammabili nell'apparecchio.
- **AVVERTENZA** - Se il cavo di alimentazione è danneggiato, procedere alla sua sostituzione contattando il produttore, il rappresentante locale o personale qualificato al fine di evitare ogni rischio della sicurezza.
- **AVVERTENZA** - Non coprire le aperture di aerazione e la ritiene fuori di ostruzione.
- **AVVERTENZA** - Si raccomanda di non usare dispositivi meccanici o altri mezzi per accelerare il processo di sbrinamento, diversi da quelli raccomandati dal produttore.
- **AVVERTENZA** - Non danneggiare il circuito refrigerante.
- **AVVERTENZA** - Non accendere apparecchi elettrici all'interno dei compartimenti degli alimenti, a meno che ciò non sia raccomandato dal produttore.

- **AVVERTENZA**- Il refrigerante e gas isolato sono infiammabili. Quando smaltisce l'apparecchio farlo solo in centro di smaltimento dei rifiuti autorizzati. Non esporla a fiamme.
- **AVVERTENZA** - Quando si posiziona l'apparecchio, assicurarsi che il cavo di alimentazione non sia intrappolato o danneggiato.
- **AVVERTENZA** - Non posizionare prese multiple portatili o alimentatori portatili nella parte posteriore dell'apparecchio.

Sostituzione dell'illuminazione

- **AVVERTENZA** - L'illuminazione non dev'essere sostituita dall'utente! Se l'illuminazione è danneggiata, contattare l'assistenza tecnica

Questo avviso è solo per i frigoriferi che contengono illuminazione.

Frigorifero

Il frigorifero contiene una piccola quantità di refrigerante isobutene (R600a) nel circuito refrigerante, che è un gas naturale con alta compatibilità ambientale ma infiammabile.

Assicurare che ciascuno dei componenti non viene danneggiato durante il trasporto o l'installazione.

Il refrigerante (R600a) è infiammabile.

- **AVVERTENZA** - I frigoriferi contengono refrigerante e gas nell'isolamento. Il refrigerante e i gas devono essere smaltiti professionalmente in quanto possono causare lesioni agli occhi o combustione. Assicurarsi che la tubatura del circuito del refrigerante non sia danneggiata prima del corretto smaltimento.



AVVERTENZA: Rischio di incendio / materiali infiammabili

In caso che il circuito refrigerante venga danneggiato:

- Evitare fiamme libere o scintilla.
- Aerare la stanza in cui si trova l'apparecchio.

È pericoloso alterare le caratteristiche o modificare il prodotto in altro modo.

Qualsiasi danneggiamento su cavo potrebbe causare cortocircuito, incendio e/o scossa elettrica.



Sicurezza elettrica

1. Il cavo di alimentazione non deve essere allungato.
2. Accertarsi che la spina di alimentazione non è schiacciata o danneggiata. Una spina schiacciata o danneggiata potrebbe surriscaldarsi e provocare un incendio.
3. Accertarsi di poter accedere alla spina dell'apparecchio.
4. Non tirare il cavo di alimentazione.
5. Se la presa di corrente è allentata, non inserire la spina di alimentazione. Potrebbe verificarsi una scossa elettrica o un incendio.
6. Non utilizzare l'apparecchio senza la protezione della lampadina per l'illuminazione interna.
7. L'apparecchio è predisposto per utilizzare AC monofase da 220-240V/50Hz. In caso di sbalzi di tensione in zona superano i parametri suddetti, accertarsi, per motivi di sicurezza, di applicare all'apparecchio un regolatore di tensione CA automatico superiore a 350W. Il frigorifero deve essere alimentato con presa di alimentazione speciale, anziché condiviso con altri apparecchi elettrici. Questa presa deve essere provvista di messa a terra.

Uso quotidiano

- Non conservare gas o liquidi infiammabili all'interno dell'apparecchio per evitare il rischio di esplosioni.
- Non accendere nessun dispositivo elettrico (macchine elettriche per il gelato, frullatori ecc.) all'interno dell'apparecchio.
- Quando si scollega l'apparecchio dalla presa di corrente, afferrare sempre la spina e non tirare il cavo.
- Non collocare oggetti caldi vicino alle parti plastiche dell'apparecchio.
- Non collocare prodotti alimentari direttamente contro l'uscita dell'aria sulla parete posteriore.

-
- Conservare i cibi congelati preconfezionati secondo le istruzioni del produttore.
 - È necessario rispettare le indicazioni di conservazione fornite dal costruttore dell'apparecchio. Fare riferimento alle relative istruzioni.
 - Non collocare bevande gassate nello scomparto congelatore: la pressione che si crea nel contenitore di tali prodotti potrebbe causarne l'esplosione, con conseguenti danni all'apparecchio.
 - I cibi congelati possono causare ustione da freddo se consumati subito dopo essere stati estratti dall'apparecchio.
 - Non esporre l'apparecchio alla luce solare diretta.
 - Tenere candele, lampade e altri oggetti con fiamme libere fuori dell'apparecchio in modo che non impostare l'apparecchio in fiamme.
 - L'apparecchio è stato progettato per mantenere cibi e/o bevande in famiglia normale, come spiegato in questo libretto di istruzioni. L'apparecchio è pesante. Prestare attenzione quando muove.
 - Non rimuovere né toccare elementi dal compartimento freezer con le mani umide/bagnate, in quanto ciò potrebbe causare abrasioni cutanee o ustioni gelo.
 - Mai stare sulla base, sui cassetti, sulle porte, ecc., oppure utilizzarli come supporto.
 - Gli alimenti congelati non devono essere ricongelati una volta scongelati.
 - Non consumare ghiaccioli o cubetti di ghiaccio direttamente dal freezer in quanto ciò può causare ustioni alla bocca e labbra.
 - Per evitare oggetti che cadono e causando lesioni o danni all'apparecchio, non sovraccaricare i balconcini o mettere troppo cibo nei cassetti più nitide.

Attenzione!

Pulizia e manutenzione

- Prima di eseguire le operazioni di manutenzione, spegnere l'apparecchio e scollegare la spina di alimentazione dalla presa di corrente.

-
- Non pulire l'apparecchio con oggetti metallici, macchine per il lavaggio a vapore, oli essenziali, solventi organici o detergenti abrasivi.
 - Non utilizzare oggetti appuntiti per rimuovere il ghiaccio dall'apparecchio.
Utilizzare un raschietto in plastica.

Importante Installazione!

- Per il collegamento elettrico, seguire con attenzione le istruzioni fornite nel presente manuale.
- Disimballare l'apparecchio e controllar se sia danneggiato. Qualora sia danneggiato, non collegare l'apparecchio. Contattare immediatamente il negozio dove è stato effettuato l'acquisto. In questo caso, conservare tutti i materiali d'imballaggio.
- E' consigliabile attendere almeno quattro ore prima di collegare l'apparecchio per consentire al liquido di fluire nel compressore.
- Un'adeguata circolazione dell'aria dovrebbe essere intorno all'apparecchio, la mancanza porta a un surriscaldamento. Per ottenere una ventilazione sufficiente seguire le istruzioni relative all'installazione.
- Se possibile il retro del prodotto non dovrebbe essere troppo vicino ad una parete per evitare che le parti calde vi entrino in contatto (compressore, condensatore) e prevenire il rischio di
- incendio, in conformità alle relative istruzioni per l'installazione. L'apparecchio non deve essere collocata nelle vicinanze di termosifoni o cucine.
- Assicurarsi che la spina sia accessibile dopo l'installazione dell'apparecchio.

Servizi

- Qualsiasi lavoro elettrico necessario per la manutenzione dell'apparecchio deve essere effettuata da personale qualificato o competente.
- T Questo prodotto deve essere eseguita da un Centro Assistenza autorizzato, e solo ricambi originali deve essere utilizzati.

1)Se l'apparecchio è Frost Free.

2)Se l'apparecchio contiene compartimento freezer.

Nota: i bambini di età compresa tra 3 e 8 anni possono caricare e scaricare apparecchi di refrigerazione (questa clausola si applica solo alla regione dell'UE).

Descrizione dell'apparecchio

Illustrazione dell'apparecchio

1. Vano del congelatore
2. Vaschetta del ghiaccio (nel vano del congelatore)
3. Portauova
4. Ripiano di conservazione degli alimenti
5. Coperchio del vano ortaggi e verdure
6. Vano ortaggi e verdure
7. Supporto della porta inferiore
8. Piedini regolabili
9. Lampadina e regolatore della temperatura
10. Supporto della porta superiore
11. Porta
12. Maniglia della porta (presente su alcuni modelli)

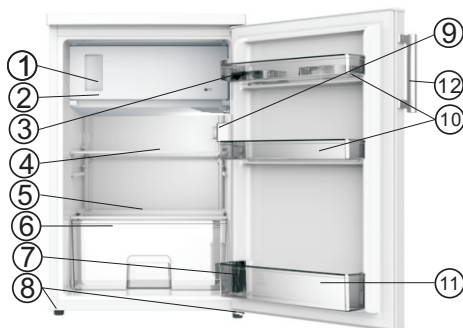

Nota: A causa delle costanti modifiche ai nostri prodotti, potreste riscontrare leggere differenze tra il vostro frigorifero e quello descritto nel presente manuale di istruzioni, ma le sue funzioni e i metodi di utilizzo rimangono gli stessi.

Nota: Per avere il migliore rendimento energetico da questo prodotto, mettere tutti i ripiani, i cassetti nella posizione originale come illustrato sopra.

Pannello di controllo

Avvio e regolazione della temperatura

Inserire il cavo di alimentazione nella presa con un conduttore di terra di protezione.

Quando la porta dello scomparto frigorifero è aperta, la luce interna si accende.

La manopola di selezione della temperatura è situata nella parte sinistra dello scomparto frigorifero.

Se impostata a "0" significa:

Spento

Girandola in senso orario l'apparecchio si accende, dopodiché funzionerà automaticamente.

Se impostata a "1" significa: Temperatura massima, impostazione più calda.

Se impostata a "7" (massimo) significa: Temperatura minima, impostazione più fredda.

Importante! Per un'ottima conservazione del cibo, selezionare impostazione 3 o 4, se vuoi abbassare o alzare la temperatura, si prega di girare la manopola per raffreddare o riscaldare secondo necessità. Quando giri la manopola per impostare più freddo, ciò può portare a una maggiore efficienza energetica. Altrimenti, causerebbe un consumo di energia.

Importante! Le temperature ambiente elevate (ad esempio nei periodi estivi) in combinazione con un'impostazione fredda (posizione 6 a 7) possono causare il funzionamento continuo del compressore o impedirne l'arresto!

Motivo: quando la temperatura ambiente è elevata, il compressore deve funzionare continuamente per mantenere la bassa temperatura nell'apparecchio.

NOTA: L'impostazione alta temperatura accelererà lo spreco di cibo.

Sostituzione della lampadina



Attenzione!

● Prima di sostituire la lampadina, spegnere il dispositivo e scolgarlo oppure staccare il fusibile o l'interruttore.

● Se la lampadina non funziona, contattare il proprio rivenditore o il servizio di assistenza clienti per sostituirla.

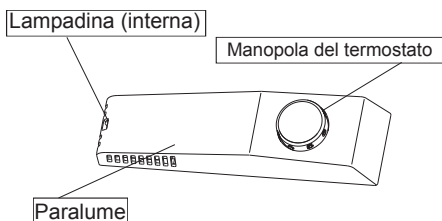

Primo utilizzo e installazione

Pulizia prima dell'uso

- Prima di usare l'apparecchio per la prima volta, lavare l'interno e tutti gli accessori interni con acqua tiepida e sapone neutro per rimuovere il tipico odore di un prodotto nuovo, poi asciugare a fondo.

Posizionamento



Attenzione! Prima dell'installazione

leggere attentamente le istruzioni per la propria sicurezza e il corretto funzionamento dell'apparecchio.

- Posizionare l'apparecchio lontano da fonti di calore quali fornelli, termosifoni, luce solare diretta, ecc.
- Le massime prestazioni e sicurezza sono garantite mantenendo la corretta temperatura interna per la classe dell'apparecchio interessata, secondo le specifiche della targhetta di classificazione.
- Quest'elettrodomestico funziona bene da N a ST. Esso potrebbe non funzionare correttamente se lasciato per un maggior periodo ad una temperatura superiore o inferiore all'intervallo indicato.

Classe climatica	Temperatura ambiente
SN	+10°C a +32°C
N	+16°C a +32°C
ST	+16°C a +38°C
T	+16°C a +43°C

Importante! E' necessario garantire una buona ventilazione intorno al frigorifero per permettere la dissipazione del calore e un'alta efficienza; è necessario pertanto assicurare la presenza di un sufficiente spazio intorno al frigorifero. Si consiglia di assicurare almeno 50-70 mm di spazio tra il retro del frigorifero e la parete, almeno 100 mm di spazio sui due lati, un'altezza di almeno 100 mm sulla sommità e uno spazio libero di fronte che consenta alle porte di aprirsi a 160°

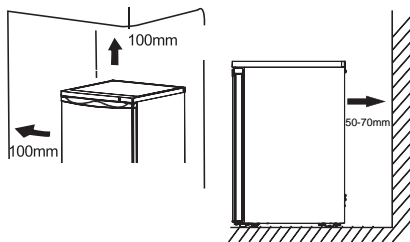

- Gli apparecchi non devono essere esposti alla pioggia. Occorre assicurare un'areazione sufficiente nella sezione posteriore inferiore, dato che un flusso d'aria ridotto potrebbe pregiudicare le prestazioni. Gli apparecchi incorporati devono essere posizionati lontano da fonti di calore come i termosifoni e la luce solare diretta.

● Installazione del supporto di gomma

la vite è in dotazione in un sacchetto di plastica con l'apparecchio ed è possibile installare questi accessori secondo la seguente procedura.

Nota:

Non è necessario installare questi accessori per un utilizzo normale. Soltanto in circostanze estreme questo frigorifero può correre il rischio di ribaltarsi, cioè quando è vuoto e si esercita una pressione di 15 kg sulla porta e aprendo la porta di circa 90 gradi. Pertanto il tappetino di supporto di gomma deve essere fissato alla base per rendere stabile quest'apparecchio.

1. Inclinare l'apparecchio per incontrare il foro della vite sul lato sinistro della copertura della base inferiore.

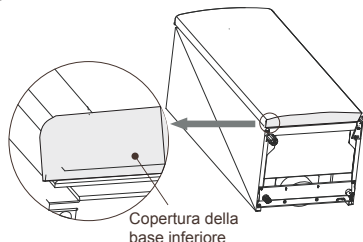

Copertura della base inferiore

Primo utilizzo e installazione

2. Inserire la vite nel foro del tappetino di supporto di gomma

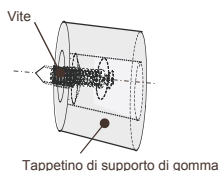

3. Allineare la vite al foro nella copertura della base inferiore. Fissare il tappetino di supporto di gomma alla copertura della base fermamente con un cacciavite a croce (non in dotazione).

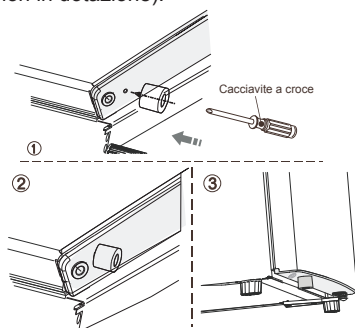

Livellamento

- L'apparecchio deve essere livellato per eliminare la vibrazione. Per realizzare il livellamento, deve essere in posizione verticale ed entrambi i regolatori devono essere in contatto stabile con il pavimento. E' anche possibile regolare il livello svitando i regolatori secondo l'altezza necessaria nella parte anteriore (usare le dita o una chiave idonea).

Connessione elettrica

Attenzione!Qualsiasi impianto elettrico da realizzarsi per installare questo apparecchio deve essere realizzato da personale qualificato o autorizzato.

Attenzione! Questo apparecchio deve essere messo a terra. Il fabbricante è esonerato da qualsiasi responsabilità qualora queste misure di sicurezza non siano osservate.

- Questo apparecchio di refrigerazione non è destinato per un utilizzo da incasso.

Uso quotidiano

Accessori 1)

Ripiani/vaschette rimovibili

- I vari ripiani per la conservazione o i vani per l'alloggiamento dei cavi di vetro o plastica che sono in dotazione con i vari modelli diversi dell'apparecchio presentano diverse caratteristiche e modelli differenti hanno anche caratteristiche differenti.
- Le pareti dell'apparecchio sono dotate di una serie di guide in modo che i ripiano possano essere posizionati secondo le proprie preferenze.

Rimuovere il supporto della porta

Tenere il lato sinistro del supporto della porta, premere verso l'interno l'altro lato e sollevare questa parte fino a quando non separato dalla parte esterna. Estrarre quindi il supporto della porta dalla parte esterna.

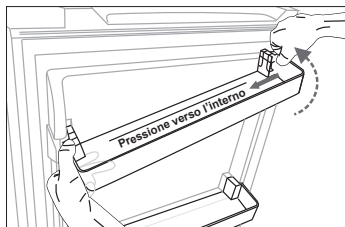

Installare il supporto della porta

Prima di tutto installare la parte sinistra del supporto della porta. In secondo luogo, premere verso l'interno l'altro lato e premere verso l'alto questo lato fino ad installarlo.

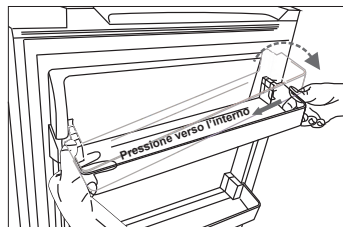

Vano ortaggi e verdure

- Ideale per conservare frutta e ortaggi

Vaschetta del ghiaccio

- Per formare ghiaccio e conservarlo in cubetti.

Scomparto frigorifero 2)

- Per conservare gli alimenti che non devono essere congelati e con diverse sezioni idonee per diversi tipi di alimenti.

Scomparto congelatore 2)

- Per congelare cibo fresco e conservare a lungo cibo congelato e ultra congelato.

Scongellare gli alimenti 2)

- Nello scomparto del frigorifero. A temperatura ambiente. Nel forno microonde. In un forno convenzionale o a convezione. Gli alimenti, una volta scongelati, non possono essere congelati nuovamente tranne in casi specifici

1) Se l'apparecchio contiene accessori e funzioni relazionati.

2) Se l'apparecchio contiene uno scomparto congelatore.

Consigli e suggerimenti utili

Rumori durante il funzionamento

Click -Ogniqualvolta il compressore entra in funzione o cessa di funzionare può sentirsi un click.

Ronzio - Non appena il compressore è in funzione, si può sentire un ronzio.

Gorgoglii - Quando il refrigerante fluisce nei tubi stretti, si possono sentire rumori di gorgoglii e spruzzi.

Spruzzi - Anche dopo che il compressore è stato spento, questo rumore può essere sentito per un breve periodo di tempo.

Consigli sul risparmio di energia

- Non installare l'apparecchio in prossimità di stufe, termosifoni o altre fonti di calore.
- Ridurre al minimo il tempo in cui l'apparecchio rimane aperto.
- Non impostare la temperatura più fredda del necessario.
- Assicurarsi che le piastre laterali e la piastra posteriore dell'apparecchio siano a una certa distanza dal muro, e seguire le relative istruzioni per l'installazione.
- Se lo schema illustra la combinazione corretta dei cassetti, vani e ripiani, non regolare tale combinazione dato che ciò consente di produrre un effetto sul consumo energetico.

Suggerimenti per la refrigerazione di alimenti freschi

- Non conservare cibi caldi o liquidi in evaporazione nell'apparecchio.
- Coprire o avvolgere il cibo soprattutto se ha un aroma o un odore forte.
- Posizionare il cibo correttamente in modo che l'aria possa circolare liberamente attorno ad esso.

Consigli per la refrigerazione

- Carne (tutti i tipi): avvolgere in sacchetti di polietilene (plastica) e collocare sul ripiano superiore per un massimo di uno o due giorni.
- Cibi cucinati, piatti freddi, ecc...: devono essere all'interno di contenitori e possono essere posizionati su qualsiasi ripiano.
- Frutta e vegetali: devono essere puliti a fondo e posizionati nello speciale cassetto fornito.

- Burro e formaggio: devono essere conservati avvolti in un foglio di alluminio o in sacchetti di polietilene (plastica) facendo attenzione a rimuovere quanta più aria possibile.
- Bottiglie di latte: queste devono essere tappate e conservate nel supporto portabottiglie della porta.

Suggerimenti per il congelamento

- Alla prima accensione o dopo un periodo di utilizzo. Prima di inserire gli alimenti nello scomparto, lasciare acceso l'apparecchio almeno 2 ore con le impostazioni più elevate.
- Separare il cibo in piccole porzioni per consentire un rapido e completo congelamento e di scongelare successivamente solo la quantità necessaria.
- Avvolgere gli alimenti in un foglio di alluminio o polietilene (plastica) e assicurarsi che i sacchetti siano ermetici.
- Evitare che i prodotti freschi, da congelare, entrino in contatto con gli alimenti già congelati per evitare l'aumento della temperatura di quest'ultimi.
- I prodotti congelati, se consumati subito dopo la rimozione dal vano congelatore, potrebbero provocare ustioni da gelo alla pelle.
- Si raccomanda di etichettare ciascun prodotto congelato con la data per tenere traccia del tempo di conservazione.

Suggerimenti per la conservazione di alimenti surgelati

- Assicurarsi che il cibo congelato commercialmente sia ben conservato dal rivenditore.
- Una volta scongelati, gli alimenti si deteriorano rapidamente e non possono essere nuovamente congelati.
- Non superare il periodo di conservazione indicato dal produttore di alimenti.

Nota: Se l'apparecchio contiene accessori e funzioni relazionate.

Pulizia e manutenzione

Pulizia e manutenzione

Per ragioni di igiene, l'interno dell'apparecchio, compresi gli accessori interni, deve essere pulito regolarmente.

La pulizia e la manutenzione dell'apparecchio devono essere eseguite almeno ogni due mesi.



Attenzione! Pericolo di scossa elettrica!

- L'apparecchio non deve essere collegato alla rete elettrica durante la pulizia. Prima di pulirlo, spegnere l'apparecchio e rimuovere la spina dalla presa elettrica, spegnere l'interruttore o staccare il fusibile.

Avviso!

- Rimuovere gli alimenti dall'apparecchio prima della pulizia. Conservarli in un posto freddo e mantenerli ben coperti.
 - Non pulire mai l'apparecchio con un'aspirapolvere a vapore. L'umidità potrebbe accumularsi nei componenti elettrici.
 - I vapori caldi potrebbero danneggiare i componenti di plastica.
 - Gli oli essenziali e i solventi organici possono corrodere i componenti di plastica, ad esempio il succo di limone o di arancia, l'acido butirrico o i detersivi che contengono acido acetico.
 - Non usare nessun detersivo abrasivo.
 - Pulire l'apparecchio e gli accessori interni con un panno e acqua tiepida. E' possibile usare anche i comuni lavastoviglie disponibili commercialmente.
 - Dopo la pulizia, asciugare con acqua fresca e un panno per i piatti pulito.
 - L'accumulo di polvere nel condensatore aumenta il consumo di energia; pulire il condensatore sul retro dell'apparecchio una volta all'anno con una spazzola morbida o un aspirapolvere (solo per i prodotti con condensatore esterno).
 - Controllare il foro di scarico dell'acqua sulla parete posteriore dello scomparto frigorifero.
 - Liberare un foro di scarico intasato con l'aiuto di qualcosa di morbido, in modo da fare attenzione a non creare alcun danno all'apparecchio con oggetti appuntiti.
 - Dopo aver asciugato tutto, l'apparecchio ritorna a funzionare.
- ### Sbrinamento dello scomparto per la conservazione di alimenti freschi
- L'acqua risultante dallo sbrinamento viene raccolta automaticamente in una

vaschetta attraverso un tubo di scarico sul retro del frigo.

Sbrinamento dello scomparto per la conservazione di cibi congelati

- Lo sbrinamento nello scomparto del congelatore è manuale. Prima di realizzare lo sbrinamento, estrarre il cibo.
- Estrarre la vaschetta del ghiaccio e i ripiani o collocarli temporaneamente nello scomparto degli alimenti freschi.
- Impostare la manopola del regolatore di temperatura sullo "0" (in cui il compressore smette di funzionare) e lasciare la porta del frigorifero aperta permettendo al ghiaccio e alla brina di dissolversi completamente e accumularsi sul fondo del vano del congelatore.
- Asciugare l'acqua con un panno morbido. Per accelerare il processo di scongelamento, è possibile collocare una bacinella di acqua calda (circa 50°C) nel vano del congelatore e raschiare il ghiaccio e la brina con una spatola di sbrinamento. Dopo quest'operazione, assicurarsi di impostare la manopola del regolatore di temperatura nella posizione originale.
- Non è consigliabile riscaldare il vano del congelatore direttamente con acqua calda o un asciugacapelli durante lo sbrinamento per evitare la deformazione del suo interno.
- Inoltre si sconsiglia di utilizzare strumenti appuntiti o aste di legno per estrarre la brina e il ghiaccio o per separare il cibo congelato dai contenitori, in modo da non danneggiare il rivestimento interno o la superficie dell'evaporatore.

Attenzione! Per spegnere l'apparecchio prima dello sbrinamento, ruotare il regolatore della temperatura sulla posizione "0".

Avviso! Lo sbrinamento dell'apparecchio deve essere realizzato almeno una volta al mese. Durante l'utilizzo del frigorifero, se la porta è stata aperta frequentemente in condizioni di estrema umidità, si consiglia agli utenti di sbrinarlo ogni due settimane.

Messa fuori servizio del dispositivo

- Svuotare l'apparecchio
- Scollegare l'alimentazione
- Pulirlo a fondo (vedere sezione: Pulizia e manutenzione)
- Lasciare la porta aperta per evitare la contaminazione di odori

Cosa fare se...



Attenzione! Prima della risoluzione di eventuali problemi, scollegare l'alimentazione. Soltanto un tecnico qualificato o altro personale deve risolvere eventuali problemi le cui operazioni non siano contemplate nel presente manuale.

Importante!

Le riparazioni dell'apparecchio possono essere

realizzate solo da ingegneri qualificati. Riparazioni non adeguate possono causare importanti rischi all'utente. Se l'apparecchio necessita di riparazioni, contattare il proprio rivenditore specializzato o il servizio di assistenza clienti.

Problema	Possibile causa	Soluzione
L'apparecchio non funziona.	L'apparecchio non è acceso.	Accendere l'apparecchio.
	L'alimentazione non è collegata o la spina o è allentata.	Collegare l'apparecchio alla presa elettrica.
	Il fusibile è bruciato o è difettoso.	Verificare il fusibile, sostituirlo se necessario.
	L'uscita è difettosa.	I componenti difettosi devono essere riparati da un elettricista.
L'apparecchio raffredda troppo.	La temperatura impostata è troppo fredda.	Regolare la temperatura ad un'impostazione più calda temporaneamente
Il cibo è troppo caldo.	La temperatura non è regolata correttamente.	Fare riferimento alla sezione "Accensione iniziale".
	La porta è stata aperta per un periodo esteso.	Aprire la porta solo quando necessario
	Una grande quantità di cibo caldo è stata posizionata nell'apparecchio nelle ultime 24 ore.	Regolare la temperatura ad un'impostazione più calda temporaneamente.
	L'apparecchio è in prossimità di una fonte di calore.	Fare riferimento alla sezione "Luogo di installazione".
L'illuminazione interna non funziona.	La lampadina è difettosa.	Consultare la sezione "Sostituzione della lampadina".
Elevata formazione di ghiaccio, possibilmente anche sulla guarnizione della porta.	La guarnizione della porta non è ermetica (possibilmente dopo aver invertito la porta).	Riscaldare con cautela le sezioni che perdono della guarnizione della porta con un asciugacapelli (con un'impostazione fredda). Allo stesso tempo, modellare la porta aperta a mano in modo che si adatti correttamente.
Rumori insoliti.	L'apparecchio non è livellato.	Regolare nuovamente i piedini.
	L'apparecchio è a ridosso della parete o di altri oggetti.	Muovere l'apparecchio leggermente.
	Un componente, ad esempio un tubo, sul retro dell'apparecchio è a contatto con un altro componente dell'apparecchio o con la parete.	Se necessario piegare con cura il componente.
Il compressore non si avvia immediatamente dopo aver cambiato le impostazioni della temperatura.	Ciò è normale, non si è verificato nessun errore.	Il compressore si avvia dopo un periodo di tempo.
Acqua sulla base o sui ripiani.	Il tubo di drenaggio è intasato.	Fare riferimento alla sezione "Pulizia e manutenzione".

Invertire la porta

Il lato in cui si apre la porta può essere cambiato, dal lato destro (di serie) verso il lato sinistro, se il sito di installazione lo permette. Strumenti necessari:

1. Chiave a brugola da 8 millimetri



2. Chiave a brugola da 10 millimetri



3. Cacciavite a croce



4. Spatola o cacciavite a lama sottile



Prima di iniziare a porre il frigorifero sul retro per ottenere l'accesso alla base, si dovrebbe poggiarlo su una superficie morbida, quale il materiale di imballaggio per evitare di danneggiare il sistema di raffreddamento del frigorifero.

Invertire la porta

1. Posizionare il frigorifero in posizione verticale, rimuovere le due viti sul retro della copertura superiore, sollevare quest'ultima e collocarla su una superficie ove non possa graffiarsi.

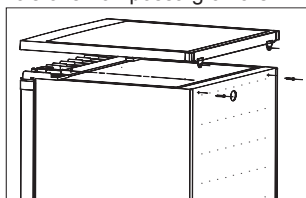

2. Rimuovere le quattro viti secondo lo schema seguente. Sollevare il cardine superiore, quindi collocarlo in un posto sicuro.

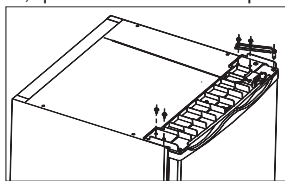

3. Sollevare la porta e posizionarla su una superficie ove non possa graffiarsi. Rimuovere entrambi i piedini regolabili e la staffa del cardine inferiore svitando i bulloni. Quindi posizionarli su un altro lato.

Nota: 1. È necessario muovere l'asse del cardine dal foro ① al ② prima della sostituzione.

2. Occorre montare la gomma di supporto sul lato privo di cardine.

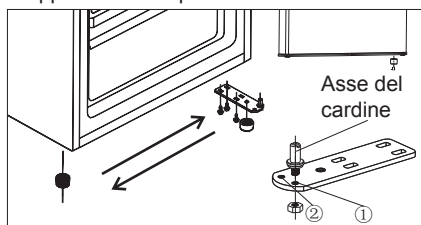

4. Collocare la porta nella nuova posizione assicurandosi che i pioli si incastrino nella sezione della struttura inferiore. Riposizionare la copertura facendo combaciare il cardine superiore con il foro della porta superiore, fissandolo con 2 viti. Sostituire altre 2 viti su un altro lato.

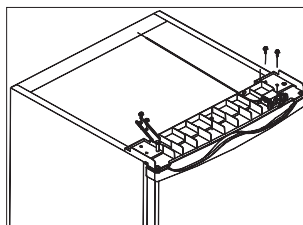

5. Posizionare la copertura superiore nel congelatore. Serrare le 2 viti sul retro della copertura superiore.

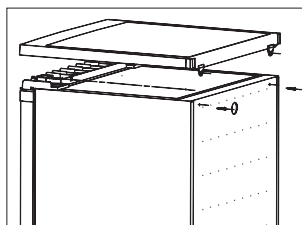

Cambiare la porta dello scomparto congelatore

1. Tenere la porta del congelatore chiusa. Usando un cacciavite, rimuovere la vite per il pulsante di installazione e premerlo verso il basso.

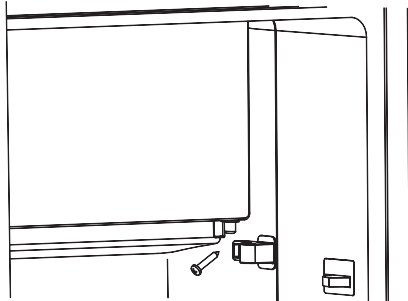

2. Aprire leggermente la porta dello scomparto frigorifero. Estrarre la porta dello scomparto frigorifero e il coperchio dei cuscinetti della porta superiore(1).

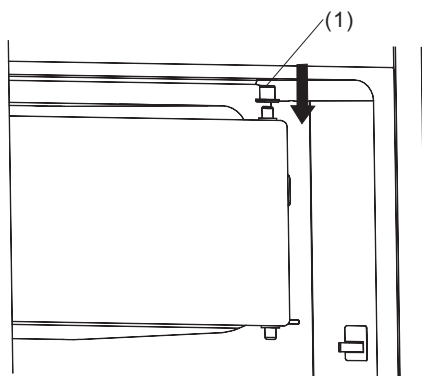

3. Usando un cacciavite, estrarre le staffe di installazione e fissarle sul lato opposto.

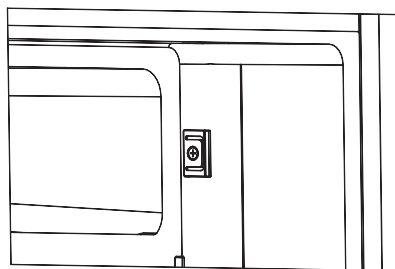
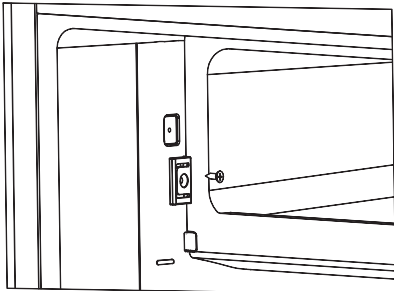

4. Girare la porta dello scomparto frigorifero di 180°, coprire il coperchio sul cuscinetto della porta superiore quindi posizionare la porta lungo l'asse superiore.

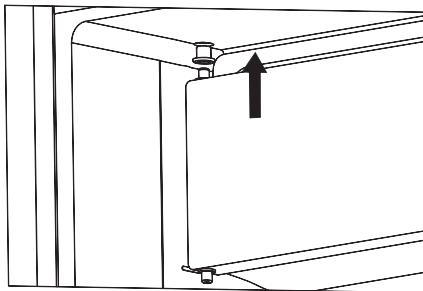

5. Tenere la porta del congelatore chiusa. Fissare il pulsante di installazione al cuscinetto della porta inferiore. premere il pulsante di installazione per far sì che non vi sia aderenza con la cavità, quindi fissare la vite.

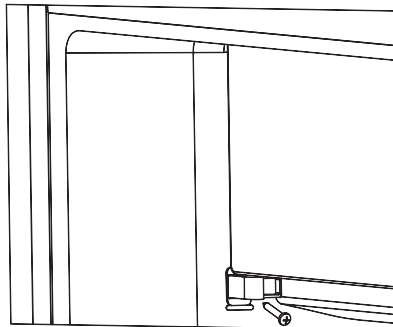

Attenzione!

1. Quando si cambia lato di apertura della porta, l'apparecchio non deve essere collegato alla rete elettrica. Togliere prima la spina dalla presa di corrente.

2. Utilizzare le coperture delle viti per decorare i fori nella posizione originale di installazione. Le coperture dei fori delle viti si trovano nel pacchetto di plastica.

Installazione della maniglia della porta

Se una maniglia della porta viene fornita separatamente in un sacchetto di plastica con l'apparecchio è possibile installarlo come segue.

1. Rimuovere la vite dalla porta. Tenere o installare i coperchi della vite sul lato in cui è presente il cardine.

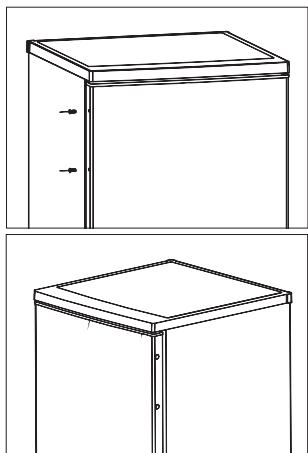

2. Far combaciare il foro della maniglia alla porta, quindi fissare le viti rimosse dalla porta affinché la maniglia sia fissata fermamente alla porta.

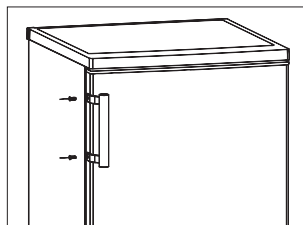

Smaltimento dell'apparecchio

E' vietato di smaltire quest'apparecchio come rifiuto domestico.

Materiali d'imballaggio

I materiali d'imballaggio sono recuperabili con il simbolo di ricupero. Deposita i materiali nel contenitore di raccolta.

Prima dello smaltimento

1. Stacca la spina dalla presa di corrente.
2. Tagliare il cavo alimentazione e lo smaltisce con la spina.

	Corretto smaltimento del prodotto
	<p>Questo simbolo indica che il prodotto non deve essere smaltito con altri rifiuti domestici in tutta l'UE. Per evitare eventuali danni all'ambiente o alla salute umana causati da smaltimento dei rifiuti, riciclarlo in maniera responsabile per favorire il riutilizzo sostenibile delle risorse materiali. Per restituire il dispositivo usato, si prega di utilizzare i sistemi di restituzione e di raccolta o contattare il rivenditore presso il quale il prodotto è stato acquistato. Possono raccogliere questo prodotto per il riciclaggio ambientale sicuro.</p>

Per evitare la contaminazione del cibo, si prega di rispettare le seguenti istruzioni

- L'apertura della porta per lunghi periodi può causare un notevole aumento della temperatura negli scomparti dell'apparecchio.
- Pulire regolarmente le superfici che possono venire a contatto con cibo e sistemi di drenaggio accessibili.
- Conservare la carne e il pesce crudi in contenitori adatti in frigorifero, in modo che non vengano a contatto con altri alimenti o vi gocciolino sopra.
- Gli scomparti per alimenti surgelati a due stelle sono adatti per conservare cibi surgelati, conservare o preparare gelati e produrre cubetti di ghiaccio.
- Gli scomparti a una, due e tre stelle non sono adatti per il congelamento di alimenti freschi.

Ordine	Scomparti TIPO	Temperatura di conservazione ideale [°C].	Cibo appropriato
1	Frigorifero	+2 ~ +8	Uova, cibi cotti, cibi confezionati, frutta e verdura, prodotti caseari, torte, bevande e altri alimenti che non sono adatti al congelamento.
2	(***)*- Congelatore	≤ -18	Frutti di mare (pesce, gamberetti, molluschi), prodotti acquatici e prodotti a base di carne (il tempo consigliato è di 3 mesi - i valori nutrizionali e il sapore diminuiscono con il tempo), adatto per cibi freschi surgelati.
3	***-Congelatore	≤ -18	Frutti di mare (pesce, gamberetti, molluschi), prodotti acquatici e prodotti a base di carne (il tempo consigliato è di 3 mesi - i valori nutrizionali e il sapore diminuiscono con il tempo). Non adatto al congelamento di alimenti freschi.
4	** -Congelatore	≤ -12	Frutti di mare (pesce, gamberetti, molluschi), prodotti acquatici e prodotti a base di carne (il tempo consigliato è di 2 mesi - i valori nutrizionali e il sapore diminuiscono con il tempo). Non adatto al congelamento di alimenti freschi.
5	*-Congelatore	≤ -6	Frutti di mare (pesce, gamberetti, molluschi), prodotti acquatici e prodotti a base di carne (il tempo consigliato è di 1 mese - i valori nutrizionali e il sapore diminuiscono con il tempo). Non adatto al congelamento di alimenti freschi.
6	Zero stelle	-6 ~ 0	Maiale fresco, carne di manzo, pesce, pollo, alcuni alimenti confezionati, ecc. (Consigliato per mangiare entro lo stesso giorno, preferibilmente non più tardi di 3 giorni). Alimenti trasformati incapsulati parzialmente imballati / confezionati (alimenti non congelabili)
7	Freddo	-2 ~ +3	Si consiglia di consumare carne di maiale fresca/ congelata, carne di manzo, pollo, prodotti ittici di acqua dolce, ecc. (7 giorni al di sotto di 0 °C e oltre 0 °C) entro quel giorno, preferibilmente non più di 2 giorni). Frutti di mare (meno di 0 per 15 giorni, non è consigliabile conservare sopra gli 0 °C)

8	Cibo fresco	0 ~ +4	Maiale fresco, manzo, pesce, pollo, alimenti cotti, ecc. (si consiglia consumarli entro lo stesso giorno, preferibilmente non più di 3 giorni).
9	Vino	+5 ~ +20	vino rosso, vino bianco, vino spumante, ecc.

Nota: conservare i vari alimenti in base agli scomparti o alla temperatura di conservazione ideale dei prodotti acquistati.

- Se il frigorifero viene lasciato vuoto per lunghi periodi, spegnere, scongelare, pulire, asciugare e lasciare lo sportello aperto per evitare lo sviluppo di muffa all'interno dell'apparecchio.

Pulizia dell'erogatore d'acqua (specifico per i prodotti con erogatore):

- Pulire i serbatoi dell'acqua se non sono stati utilizzati per 48 ore; lavare l'impianto idrico collegato a una rete idrica se l'acqua non è stata aspirata per 5 giorni.

AVVERTENZA -Il cibo deve essere imballato in sacchetti prima di essere messo in frigorifero, e i liquidi devono essere imballati in bottiglie o contenitori chiusi per evitare il problema che la struttura del prodotto non sia facile da pulire.

